

POMPE À EAU THERMIQUE

HY50-A-1/HY80-A-1

INSTRUCTIONS ORIGINALES

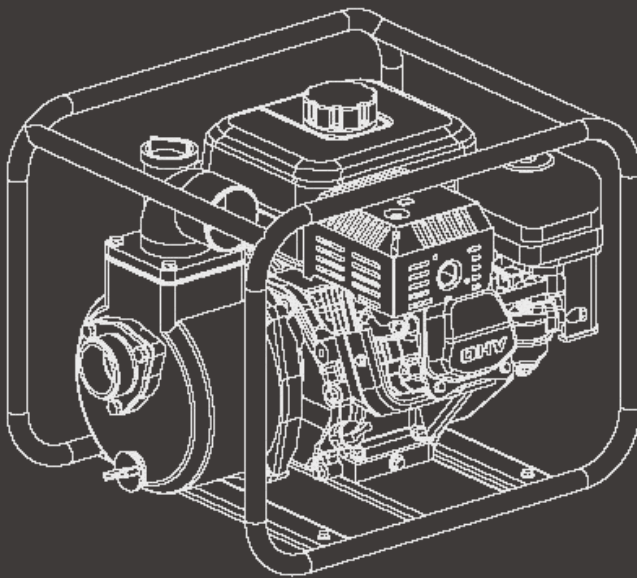

Usage prévue

Cette pompe à eau thermique est destinée à être utilisée principalement pour le drainage, l'évacuation et au transfert de l'eau, au puisage ainsi qu'à l'évacuation de l'eau et des embarcations ou, pour un temps limité, à la circulation et à la ré-oxygénation de l'eau.

Toute autre utilisation qui n'est pas expressément permise dans cette notice peut conduire à endommager l'appareil, peut représenter un grave danger pour l'utilisateur et n'est pas autorisé.

Cette machine ne doit JAMAIS être utilisée:

- Pour un usage professionnel ou l'agriculture
- Pour les jardins publics ou l'entretien des forêts
- Par des enfants de moins de 16 ans et des mineurs non accompagnés

Veuillez respecter scrupuleusement toutes les remarques, explications et consignes figurant dans cette notice pour une utilisation optimale et sûre de cette machine.

Cette machine est prévue pour un usage privé et domestique.

Toute mauvaise utilisation peut provoquer des accidents et un dysfonctionnement de la machine. Suivez les instructions de ce manuel pour utiliser l'outil de manière correcte.

CONSIGNES DE SÉCURITÉ

Lisez et comprenez ce manuel d'utilisation avant d'utiliser votre pompe à eau. Vous pouvez prévenir des accidents en vous familiarisant avec les commandes de votre pompe à eau et en observant les procédures d'utilisation.

Responsabilités de l'utilisateur

- Sachez comment arrêter rapidement le moteur en cas d'urgence.
- Comprenez l'utilité de toutes les commandes de la pompe à eau.
- Ne laissez pas les enfants utiliser la pompe à eau sans une supervision parentale. Gardez la zone d'utilisation libre d'enfants ou animaux.
- Cette pompe NE PEUT PAS être utilisée pour l'eau sale et l'eau de mer.

Ravitaillez en essence avec le plus grand soin

L'essence est extrêmement inflammable, et les vapeurs d'essence peuvent exploser. Ravitaillez en essence à l'extérieur, dans une zone bien ventilée, moteur arrêté. Ne fumez jamais près de l'essence, et restez à distance de flammes et étincelles.

Échappement brûlant

- Le silencieux d'échappement devient brûlant pendant l'utilisation et reste brûlant pendant un certain temps après l'arrêt du moteur. Prenez garde à ne pas toucher le silencieux d'échappement tant qu'il est chaud. Laissez la pompe à eau refroidir avant de l'entreposer en intérieur.
- Pour éviter les risques d'incendie, gardez la pompe à eau à au moins 1 m (3 pieds) des murs des bâtiments et d'autres équipements pendant l'utilisation.

Risques liés au monoxyde de carbone

- Les gaz d'échappement contiennent du monoxyde de carbone qui est un gaz toxique, incolore et inodore. Respirer directement les gaz d'échappement peut causer une perte de conscience et peut être mortel.
- Si vous utilisez la pompe à eau dans un endroit confiné, l'air que vous respirez peut contenir une quantité dangereuse de gaz d'échappement. Pour éviter l'accumulation des gaz d'échappement, aérez suffisamment.

COMMANDES ET CARACTÉRISTIQUES

EMPLACEMENT DES COMPOSANTS ET CONTRÔLES

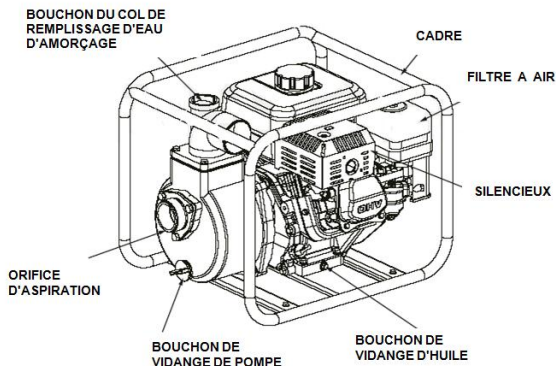
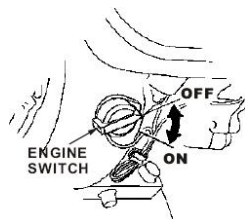
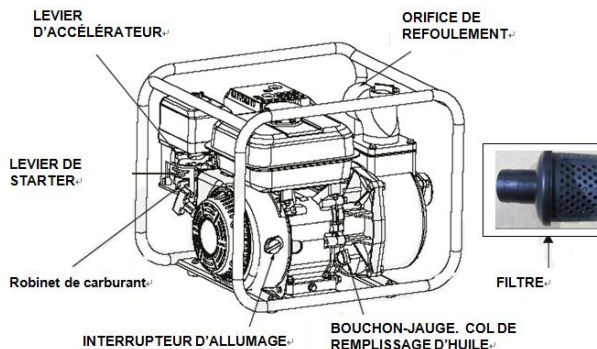

COMMANDES

Levier du robinet de carburant

Le robinet de carburant ouvre et ferme le passage entre le réservoir de carburant et le carburateur. Le levier du robinet de carburant doit être dans la position **MARCHE** pour que le moteur fonctionne. Quand le moteur n'est pas utilisé, laissez le robinet d'essence dans la position **ARRÊT** pour empêcher que le carburateur ne soit noyé et pour réduire les risques de fuite de carburant.

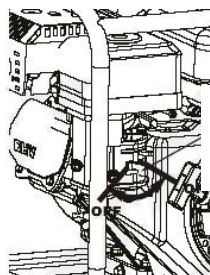

LEVIER DU ROBINET DE CARBURANT

Interrupteur moteur

L'interrupteur moteur active et désactive le système d'allumage.

L'interrupteur moteur doit être dans la position **MAF** INTERRUPTEUR MOTEUR le moteur fonctionne.

Tourner l'interrupteur moteur dans la position **ARRÊT** arrête le moteur.

Levier de starter

Le levier de starter ouvre et ferme l'entrée d'air.

La position **FERMÉ** enrichit le mélange air/carburant pour les démarrages à froid.

La position **OUVERT** fournit le mélange convenable au fonctionnement après le démarrage, ou pour redémarrer un moteur chaud.

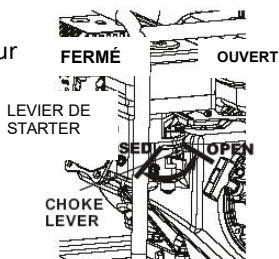

Levier d'accélérateur

Le levier d'accélérateur contrôle le régime moteur.

Déplacer le levier dans les directions indiquées fait accélérer ou ralentir le moteur. LEVIER D'ACCÉLÉRATEUR

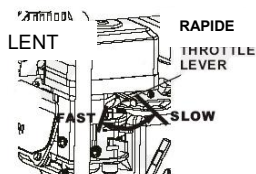

Poignée De lanceur

Tirer sur la poignée du lanceur active ce dernier pour démarrer le moteur.

pour

CARACTÉRISTIQUES

Système d'alerte d'huile

Le système d'alerte d'huile est conçu pour éviter des dégâts au moteur causés par une quantité insuffisante d'huile dans le carter.

Avant que le niveau d'huile dans le carter ne diminue en dessous de la limite, le système d'alerte d'huile arrêtera automatiquement la pompe à eau.

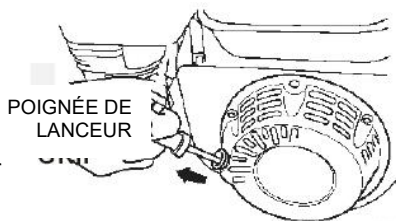

VÉRIFICATIONS AVANT UTILISATION

Vérifiez les tuyaux d'aspiration et de refoulement

- Notez que le tuyau d'aspiration doit être renforcé pour éviter un écrasement du tuyau.

- Vérifiez que la rondelle d'étanchéité dans le connecteur du tuyau d'aspiration est en bon état.
- Vérifiez que les connecteurs de tuyaux et les colliers de serrage sont convenablement installés.
- Vérifiez que le filtre est en bon état et installé sur le tuyau d'aspiration.

Vérifiez le moteur

- Vérifiez le niveau d'huile.
- Vérifiez le filtre à air.
- Vérifiez le niveau de carburant.

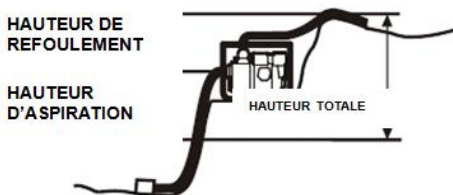

FONCTIONNEMENT

Emplacement de la pompe

Pour des performances optimales de la pompe, placez-la près du niveau de l'eau et n'utilisez pas des tuyaux plus longs que nécessaire. Cela permettra à la pompe de fournir le meilleur débit possible avec un temps d'auto-amorçage le plus court possible.

Le débit de la pompe diminue quand la hauteur d'aspiration augmente. La longueur, le type et le diamètre des tuyaux d'aspiration et de refoulement peuvent aussi affecter grandement le débit de la pompe.

Minimiser la hauteur d'aspiration (placer la pompe près du niveau de l'eau) est aussi très important pour réduire le temps d'auto-amorçage. Le temps d'auto-amorçage est le temps pris par la pompe pour remplir d'eau la hauteur d'aspiration au début de l'utilisation.

INSTALLATION DU TUYAU D'ASPIRATION

N'utilisez pas un tuyau plus petit que la dimension de l'orifice d'aspiration de la pompe.

Les performances de la pompe sont meilleures quand la pompe est proche du niveau de l'eau et avec des tuyaux courts.

Taille minimum de tuyau : 50 mm

Utilisez un collier de serrage pour fixer solidement le raccord de tuyau au tuyau d'aspiration afin d'éviter les fuites d'air et une perte d'aspiration. Vérifiez que le joint d'étanchéité du connecteur de tuyau est en bon état.

Installez le filtre à l'autre bout du tuyau d'aspiration et fixez-le avec un collier de serrage. Le filtre aidera à éviter que la pompe ne se bouche ou ne soit endommagée par des débris.

Fixez solidement le raccord de tuyau sur l'orifice d'aspiration de la pompe.

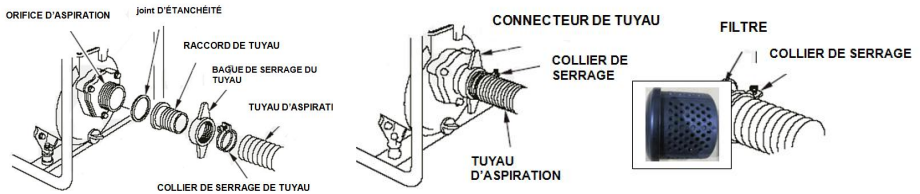

INSTALLATION DU TUYAU DE REFOULEMENT

L'utilisation d'un tuyau court et de grand diamètre est recommandée, cela réduira le frottement fluide et augmentera le débit de la pompe.

Serrez fermement le collier de serrage pour éviter que le tuyau de refoulement ne se détache sous pression.

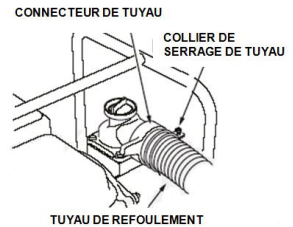

AMORÇAGE DE LA POMPE

Avant de démarrer le moteur, retirez le bouchon de la chambre de la pompe et remplissez-la complètement d'eau. Repositionnez le bouchon et serrez-le fermement.

ATTENTION

Utiliser la pompe à sec détruit le joint de la pompe. Si la pompe a été utilisée à sec, arrêtez immédiatement le moteur et laissez refroidir la pompe avant de l'amorcer.

BOUCHON DE COL DE REMPLISSAGE D'EAU D'AMORÇAGE

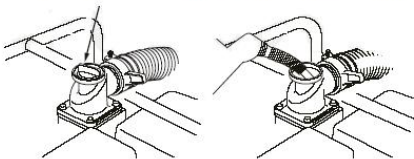

DÉMARRAGE DU MOTEUR

1. Amorcez la pompe.
2. Placez le levier du robinet de carburant sur la position **MARCHE**.
3. Pour démarrer un moteur froid, positionnez le levier De starter sur la position **FERMÉ**.
Pour démarrer un moteur chaud, positionnez le levier de starter sur la position **OUVERT**.
4. Placez le levier d'accélérateur à environ 1/3 depuis la position **LENT** vers la position **RAPIDE**.

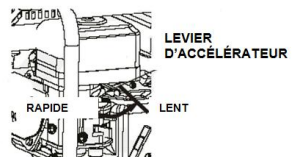
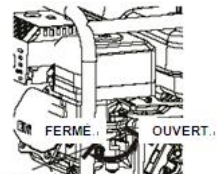
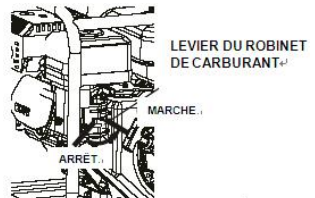

5. Tournez l'interrupteur moteur dans la position **MARCHE**.

6. Actionnez le lanceur.

Tirez doucement la poignée du lanceur jusqu'à sentir une résistance, puis tirez fermement. Laissez revenir doucement la poignée de lanceur.

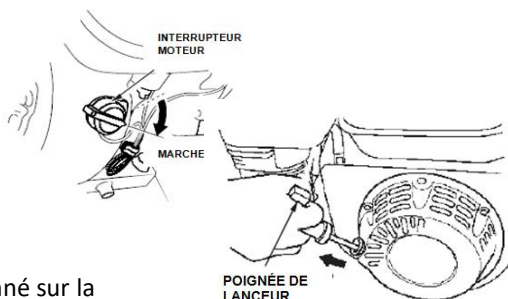

7. Si le levier de starter a été positionné sur la position **FERMÉ** pour démarrer le moteur, déplacez-le progressivement vers la position **OUVERT** à mesure que le moteur chauffe.

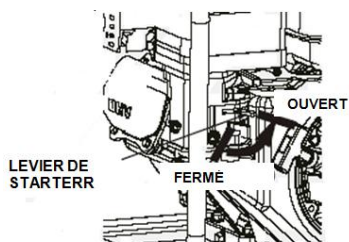

ARRÊT DU MOTEUR

Pour arrêter le moteur en urgence, tournez l'interrupteur moteur dans la position **ARRÊT**.

Dans les conditions normales, suivez la procédure suivante.

1. Placez le levier d'accélérateur sur la position **LENT**.
2. Tournez l'interrupteur moteur sur la position **ARRÊT**.
3. Tournez le robinet de carburant sur la position **ARRÊT**.

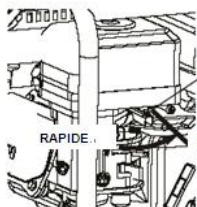

LEVIER
D'ACCÉLÉRATEUR.



RÉGLAGE DU RÉGIME MOTEUR

Positionnez le levier d'accélérateur selon le régime moteur désiré.

Pour les recommandations sur le régime moteur, veuillez vous référer aux instructions fournies avec l'équipement alimenté par ce moteur.

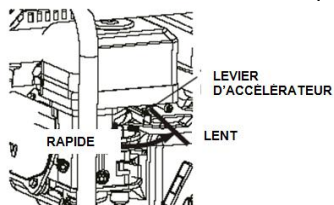

ENTRETIEN DE VOTRE POMPE

Si vous utilisez votre pompe dans des conditions extrêmes telles qu'une utilisation intensive prolongée, sous haute température ou dans un environnement particulièrement humide ou

poussiéreux, consultez un technicien pour des recommandations adaptées à vos besoins individuels.

Pour assurer la meilleure qualité et fiabilité, utilisez uniquement des pièces neuves d'origine ou leur équivalent pour toute réparation ou remplacement.

MESURES DE SÉCURITÉ

Veillez à ce que le moteur soit à l'arrêt quand vous entreprenez toute maintenance ou réparation.

Cela éliminera plusieurs risques :

- Empoisonnement au monoxyde de carbone venant des gaz d'échappement.

Assurez-vous d'aérer suffisamment quand vous utilisez la pompe à eau.

- Brûlures causées par des pièces brûlantes.

Laissez la pompe à eau refroidir avant de la toucher.

- Blessures causées par des pièces en mouvement.

Ne faites pas fonctionner la pompe à eau à moins que cela ne vous soit demandé.

Lisez les instructions avant de commencer, et assurez-vous d'avoir les compétences et outils requis.

Afin de réduire les risques d'incendie ou d'explosion, travaillez avec précaution en présence d'essence. Utilisez uniquement des solvants ininflammables, et pas d'essence, pour nettoyer les pièces. Gardez les pièces concernant le carburant à l'écart des cigarettes, flammes et étincelles.

Notez bien qu'un technicien est le plus qualifié pour maintenir et réparer votre pompe à eau.

PROGRAMME D'ENTRETIEN

- Pièces se rapportant à l'émission.

(1) Entretenir plus fréquemment quand utilisé dans des zones poussiéreuses.

(2) Ces pièces devraient être entretenues par un technicien.

(3) Pour un usage commercial, tracez les temps d'utilisation pour déterminer

Fréquence entretien Pièce	Chaque usage	20 h ou premier mois (3)	50 h ou tous les 3 mois (3)	100 h ou tous les 6 mois (3)	300 h ou tous les ans (3)
● Huile moteur	Vérifier				
		Changer		Changer	
● Filtre à air	Vérifier				
			Nettoyer (1)	Nettoyer (1)	
● Coupelle à sédiment				Nettoyer	
● Bougie				Vérifier Ajuster	
					Changer
● Vitesse de ralenti					Vérifier Ajuster (2)
● jeux aux soupapes			Vérifier Ajuster		Vérifier Ajuster (2)
● Chambre de combustion	Toutes les 500 heures (2)				
● Réservoir de carburant				Nettoyer (2)	
● Filtre à carburant				Nettoyer (2)	
● Conduit de carburant	Tous les 2 ans (remplacer si nécessaire) (2)				
Rotor					Vérifier (2)
jeux du rotor					Vérifier (2)
Clapet d'entrée de pompe					Vérifier (2)

● Pièces se rapportant à l'émission.

(1) Entretien plus fréquemment quand utilisé dans des zones poussiéreuses.

(2) Ces pièces devraient être entretenues par un technicien.

(3) Pour un usage commercial, tracez les temps d'utilisation pour déterminer l'entretien nécessaire.

RAVITAILLEMENT EN CARBURANT

Utilisez de l'essence sans plomb avec un indice d'octane de 86 ou plus.

L'essence sans plomb produit moins de dépôt dans le moteur et sur la bougie, et augmente la durée de vie du système d'échappement.

ATTENTION !

L'essence est extrêmement inflammable et explosive, et vous pouvez être sévèrement brûlé ou blessé lors du ravitaillement en carburant.

- **Arrêtez le moteur et restez à l'écart de toute émission de chaleur, étincelle ou flamme.**
- **Ravitaillez en carburant uniquement en extérieur.**
- **Essayez immédiatement les coulures**

Ajouter du carburant

1. Retirez le bouchon du réservoir de carburant.
2. Ajoutez du carburant par la tubulure de remplissage du réservoir de carburant jusqu'à un niveau inférieur à la limite.

Ne remplissez pas outre mesure. Essayez le carburant renversé avant de démarrer la pompe à eau.

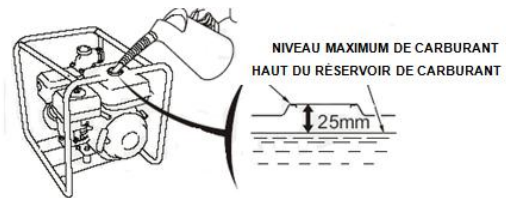

VÉRIFICATION DU NIVEAU D'HUILE MOTEUR

Vérifiez le niveau d'huile moteur avec le moteur à l'arrêt et en position horizontale.

1. Retirez le bouchon-jauge et essuyez-le.
2. Insérez puis retirez le bouchon-jauge sans le visser dans le col de remplissage. Vérifiez le niveau d'huile indiqué sur la jauge.
3. Si le niveau d'huile est bas, remplissez jusqu'au bord de l'orifice de remplissage avec l'huile recommandée.
4. Vissez fermement le bouchon-jauge.

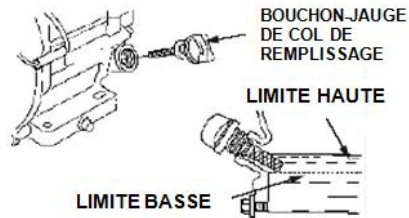

VIDANGE DE L'HUILE MOTEUR

Videz l'huile usagée tant que le moteur est chaud. L'huile chaude se vide rapidement et complètement.

Attention ! Notez que l'huile moteur

peut être très chaude si elle est vidée directement après l'arrêt du moteur ; vous pouvez aussi laisser le moteur refroidir quelques minutes avant de vider l'huile.

1. Placez un contenant adapté en dessous du moteur pour récupérer l'huile usagée, puis retirez le bouchon-jauge, le bouchon de vidange et la rondelle.
2. Laissez l'huile se vider complètement puis réinstallez le bouchon de vidange et la rondelle et serrez fermement le bouchon de vidange.

3. Avec le moteur en position horizontale, remplissez jusqu'au bord extérieur de l'orifice de remplissage avec l'huile recommandée.

4. Vissez fermement le bouchon-jauge.

RECOMMANDATION POUR L'HUILE MOTEUR

L'huile est un facteur majeur de performance et de longévité. Utilisez de l'huile détergente pour moteur à 4 temps.

L'huile SAE 10W-30 est conseillée pour un usage général.

Attention ! Nous vous suggérons d'apporter l'huile usagée dans un contenant scellé à votre centre de recyclage ou dans une station service pour récupération. Ne la jetez pas aux ordures, ne la répandez pas au sol et ne la versez pas dans une canalisation en raison de sa toxicité.

ENTRETIEN DU FILTRE À AIR

Un filtre à air sale réduit l'entrée d'air dans le carburateur, entraînant des performances plus faibles. Si vous utilisez le moteur dans des zones très poussiéreuses, nettoyez le filtre à air plus fréquemment comme indiqué dans le PROGRAMME DE MAINTENANCE.

ATTENTION

Utiliser le moteur sans filtre à air ou avec un filtre à air endommagé permet à la poussière d'entrer dans le moteur, ce qui entraîne son usure rapide.

Types d'élément de filtre double

1. Retirez l'écrou papillon du couvercle du filtre à air puis retirez le couvercle.
2. Retirez l'écrou papillon du filtre à air puis retirez le filtre.
3. Retirez la mousse filtrante du filtre en papier.
4. Vérifiez les deux éléments de filtre à air et remplacez-les s'ils sont endommagés.
5. Nettoyez les éléments de filtre à air s'ils sont réutilisables

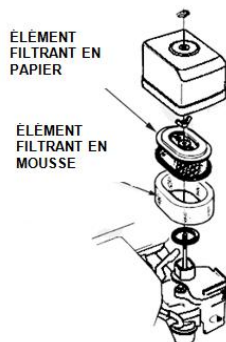
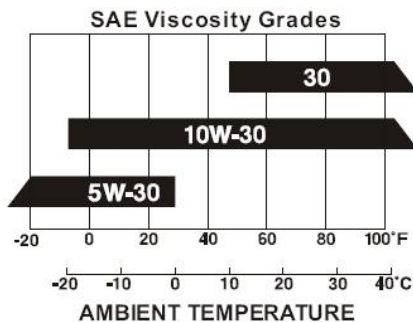
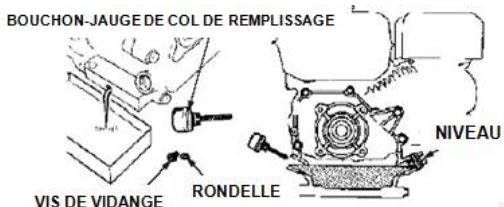

Élément de filtre à air en papier : Frappez l'élément filtrant plusieurs fois sur une surface dure pour enlever la saleté.

Ne tentez jamais de broser la saleté, ceci la pousserait dans les fibres.

Élément de filtre à air en mousse : Nettoyez-le avec de l'eau savonneuse tiède, rincez et laissez sécher complètement.

Plongez l'élément en mousse dans le l'huile moteur propre puis essorez l'excès d'huile.

6. Essuyez la saleté à l'intérieur de la base du filtre à air et du couvercle à l'aide d'un chiffon humide.

7. Placez l'élément filtrant en mousse sur l'élément en papier, et réinstallez le filtre à air assemblé. Assurez-vous que le joint soit bien en place sous le filtre à air. Serrez fermement l'écrou papillon du filtre à air.

8. Installez le couvercle du filtre à air et serrez fermement l'écrou papillon du couvercle.

NETTOYAGE DE LA COUPELLE À SÉDIMENT

1. Placez la soupape de carburant sur la position **ARRÊT** puis retirez la coupelle à sédiment et le joint.

2. Lavez la coupelle à sédiment et le joint dans un solvant ininflammable puis séchez-les complètement.

3. Placez le joint dans le robinet de carburant et installez la coupelle à sédiment. Serrez fermement la coupelle à sédiment.

4. Placez le robinet de carburant sur la position

MARCHE et vérifiez qu'il n'y a pas de fuite.

Remplacez le joint en cas de fuite.

ENTRETIEN DE LA BOUGIE

Bougie d'allumage recommandée : F6RTC

1. Déconnectez le connecteur de la bougie et retirez toute saleté présente autour de la zone de la bougie.

2. Retirez la bougie avec une clé à bougie.

3. Vérifiez la bougie. Remplacez-la si les électrodes sont usées ou si l'isolateur de bougie est fêlé ou ébréché.

4. Mesurez l'écartement de la bougie à l'aide d'un appareil de mesure approprié. L'écartement devrait être de 0,70 mm à 0,80 mm (de 0,028 à 0,031 "). Corrigez l'écartement si nécessaire en tordant avec précaution l'électrode latérale.

5. Installez avec précaution la bougie à la main pour éviter de fausser le filetage.

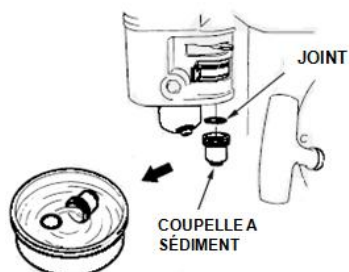

6. Une fois la bougie serrée à la main, serrez-la à l'aide d'une clé à bougie pour comprimer la rondelle d'étanchéité.

Dans le cas d'une réinstallation de la bougie usée, serrez de 1/8 à 1/4 de tour une fois la bougie serrée à la main.

Dans le cas de l'installation d'une bougie neuve, serrez de 1/2 tour une fois la bougie serrée à la main.

ATTENTION

Une bougie mal serrée peut dépasser et endommager le moteur.

Trop serrer la bougie peut fausser le filetage de la culasse

7. Fixez le connecteur de la bougie.

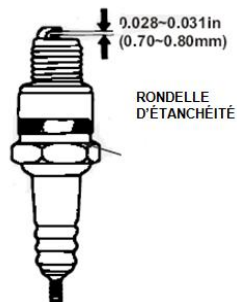

ENTREPOSAGE DE VOTRE POMPE À EAU

Préparation avant entreposage

Une préparation convenable avant l'entreposage est primordiale pour garder votre pompe en bon état.

Nettoyage

Si la pompe a fonctionné, laissez-la refroidir au moins une demie heure avant de la nettoyer. Nettoyez toutes les surfaces extérieures, retouchez toute peinture endommagée, et recouvrez les zones qui peuvent rouiller d'un léger film d'huile.

Carburant

L'essence s'oxyde et se détériore pendant l'entreposage. De l'essence vieille entraînera un démarrage difficile et laisse un dépôt gommeux dans le système de carburant.

Si l'essence dans votre pompe à eau s'est détériorée pendant l'entreposage, vous devrez peut-être nettoyer ou remplacer le carburateur et autres composants du système de carburant.

Vous pouvez étendre la durée d'entreposage de l'essence en ajoutant un stabilisateur de carburant ou vous pouvez éviter les problèmes dus à la détérioration en vidant l'essence du réservoir à carburant et du carburateur.

AJOUT D'UN STABILISATEUR À CARBURANT POUR ÉTENDRE LA DURÉE D'ENTREPOSAGE

Quand vous ajoutez un stabilisateur, remplissez le réservoir d'essence fraîche.

1. Ajoutez le stabilisateur en suivant les instructions du fabricant.

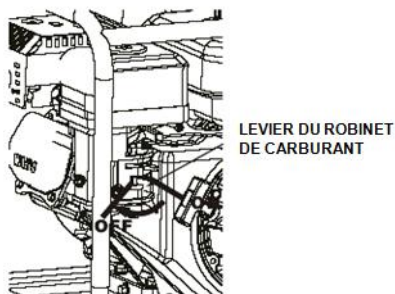

2. Une fois le stabilisateur ajouté, faites fonctionner la pompe en extérieur pendant 10 minutes pour s'assurer que l'essence traitée a remplacé l'essence non traitée dans le carburateur.
3. Arrêtez le moteur et placez le robinet de carburant sur la position **ARRÊT**.

VIDAGE DU CARBURANT ET DU CARBURATEUR

1. Placez un contenant à essence agréé en dessous du carburateur et utilisez un entonnoir pour éviter de renverser du carburant.
2. Retirez la vis de drainage du carburateur et la coupelle à sédiment, puis positionnez le levier de la soupape de carburant sur la position **MARCHE**.

HUILE MOTEUR

1. Changez l'huile moteur.
2. Retirez les bougies.
3. Versez une cuiller (de 5 à 10 ml) d'huile pour moteur dans le cylindre.
4. Tirez le câble du lanceur plusieurs fois pour distribuer l'huile dans le cylindre.
5. Réinstallez la bougie.
6. Tirez le câble du lanceur lentement jusqu'à sentir une résistance. Cela fermera les soupapes afin que l'humidité ne pénètre pas dans le cylindre. Laissez revenir doucement le câble du lanceur.

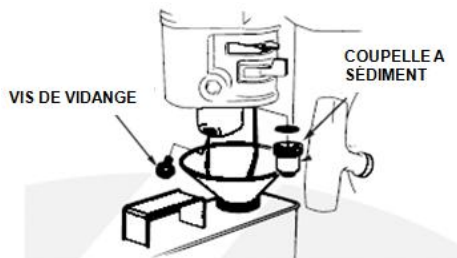

Précautions d'entreposage

Choisissez une zone d'entreposage bien ventilée et à l'écart de tout appareil à flamme tels qu'un fourneau, un chauffe-eau ou un sèche linge.

Évitez aussi toute zone avec un moteur électrique produisant des étincelles, et où des appareils électriques sont utilisés.

Si possible, évitez les zones d'entreposage très humides dans la mesure où elles encouragent la rouille et la corrosion.

À moins que le carburant n'ait été vidé du réservoir de carburant, laissez le levier du robinet de carburant sur la position **ARRÊT** pour éviter les fuites de carburant.

Quand le moteur est froid, recouvrez-le pour le protéger de la poussière.

N'utilisez pas de bâche en plastique comme protection. Une protection non poreuse piège l'humidité autour du moteur, encourageant la rouille et la corrosion.

Sortie d'entreposage

Vérifiez votre moteur tel que décrit dans le chapitre **VÉRIFICATIONS AVANT UTILISATION** de ce manuel.

Si le carburant a été vidé pendant la préparation à l'entreposage, remplissez le réservoir d'essence fraîche. L'essence s'oxyde et se détériore avec le temps, ce qui cause un démarrage difficile.

TRANSPORT

Il faut transporter la machine d'une façon équilibrée par deux personnes, et le retournage est interdit.

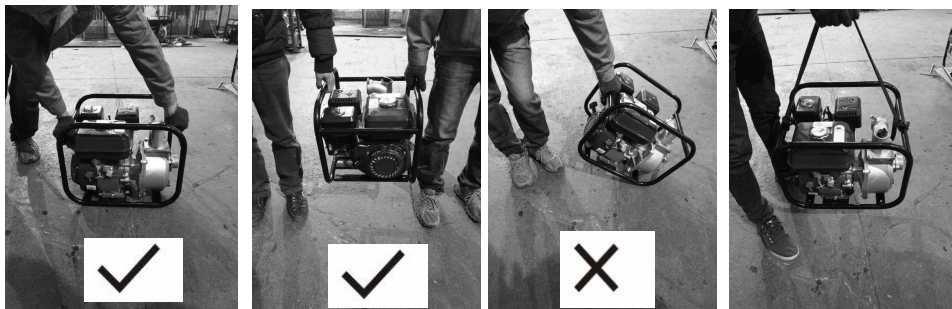

Le schéma de la position du centre de gravité de la génératrice, l'emplacement que la flèche indique est adapté à la position de levage

Attention:

l'installation et d'importants travaux de réparation doivent être effectués uniquement par un personnel spécialement formé

Le système d'échappement chauds peuvent vous brûler et mettre en feu certains matériaux.

Gardez le moteur à l'horizontale lors du transport pour réduire les risques de fuite de carburant. Placez le levier du robinet de carburant sur la position **ARRÊT**.

DEMONTAGE ET MISE EN REBUT

L'utilisateur ne peut pas démonter ou modifier l'outil lui-même. Il devra faire appel à un service agréé pour le démontage de l'outil.

Ces types de machines ne doivent pas être mis au rebut avec les produits ménagers. Ces machines doivent être collectés séparément et disposés dans des points de collecte prévus à cet effet. Adressez-vous auprès des autorités locales ou de votre revendeur pour obtenir des conseils sur le recyclage.

PRISE EN CHARGE DE PROBLÈMES IMPRÉVUS
LE MOTEUR NE DÉMARRE PAS

LE MOTEUR NE DÉMARRE PAS	Cause possible	Solution
1. Vérifiez la position des commandes.	robinet de carburant sur ARRÊT	Déplacez le levier sur MARCHE.
	starter sur ARRÊT.	Déplacez le levier de starter/accélérateur sur la position MARCHE à moins que le moteur ne soit chaud.
	Interrupteur d'allumage sur ARRÊT.	Placez l'interupteur sur marche.
2. Vérifiez le carburant	Réservoir de carburant vide	Ravitaillez en carburant
	Mauvais carburant ; moteur entreposé sans traitement ou vidage de l'essence, ou rempli avec de la mauvaise essence.	Videz le réservoir de carburant et le carburateur. Remplissez avec de l'essence fraîche.
3. Retirez et vérifiez la bougie.	Bougie défectueuse, sale ou avec un écartement incorrect.	Remplacez la bougie.
	Bougie mouillée de carburant. (moteur noyé)	Séchez et réinstallez la bougie. Démarrez le moteur avec le levier de starter ouvert/accélérateur sur la position RAPIDE.
4. Filtre à essence bouché, dysfonctionnement du carburateur ou de l'allumage, soupapes bloquées, etc.	. Apportez le moteur à un technicien	.

LE MOTEUR MANQUE DE PUISSANCE

LE MOTEUR MANQUE DE PUISSANCE	Cause possible	Solution
1. Vérifiez le filtre à air	Éléments de filtre à air bouchés	Nettoyez ou remplacez les éléments du filtre à air.
2. Vérifiez le carburant	Mauvais carburant ; moteur entreposé sans traitement ou vidage de l'essence, ou rempli avec de la mauvaise essence.	Videz le réservoir de carburant et le carburateur. Remplissez avec de l'essence fraîche.
3. Filtre essence bouché, dysfonctionnement du carburateur ou de l'allumage, soupapes bloquées, etc	. Apportez le moteur à un technicien	Remplacez ou réparez les composants défectueux.

PAS DE DÉBIT DE POMPE

PAS DE DÉBIT DE POMPE	Cause possible	Solution
1. Vérifiez la chambre de la pompe	Pompe non amorcée.	Amorcez la pompe.
2. Vérifiez le tuyau d'aspiration.	Tuyau écrasé, coupé ou rompu.	Remplacez le tuyau d'aspiration.
	Le filtre n'est pas complètement immergé.	Immergez complètement le filtre et l'extrémité du tuyau d'aspiration.
	Fuite d'air au niveau du connecteur.	Remplacez le joint d'étanchéité si il manque ou est endommagée. Serrez le connecteur de tuyau avec le collier de serrage.
	Filtre bouché.	Enlevez les débris du filtre.
3. Mesurez la hauteur d'aspiration et de refoulement.	Trop grande hauteur.	Déplacez la pompe et / ou les tuyaux pour réduire la hauteur.
Vérifiez le moteur.	Le moteur manque de puissance.	Voir page 16

DÉBIT DE POMPE FAIBLE

DÉBIT DE POMPE FAIBLE	Cause possible	Solution
1. Vérifiez le tuyau d'aspiration.	Tuyau écrasé, endommagé, trop long ou diamètre trop faible.	Remplacez le tuyau d'aspiration.
	Fuite d'air au niveau du connecteur.	Remplacez la rondelle d'étanchéité si elle manque ou est endommagée. Serrez le connecteur de tuyau avec le collier de serrage.
	Filtre bouché.	Enlevez les débris du filtre.
2. Vérifiez le tuyau de refoulement.	Tuyau endommagé, trop long ou diamètre trop faible.	Remplacez le tuyau de refoulement.
3. Mesurez la hauteur d'aspiration et de refoulement.	Hauteur marginale.	Déplacez la pompe et / ou les tuyaux pour réduire la hauteur.
4. Vérifiez le moteur.	Le moteur manque de puissance.	Voir page 16.

Conception et performance du moteur (HY50-A-1)

Modèle	PT170F
Type de moteur	4 temps, soupape en tête, cylindre unique
Cylindrée	212 ml
Alésage x course	70 x 55 mm
Capacité de réservoir de carburant	3,6 l
Puissance nominale	4.0 kW/3600/min
CAPACITÉ DE L'HUILE MOTEUR	0,6 l
Consommation de carburant	395 g/kW.h
Système de refroidissement	Refroidissement par air forcé
Système d'allumage	Magnéto à transistor
Régime de la transmission à cardan	Antihoraire

Pompe (HY50-A-1)

Hauteur max.	30 m
Hauteur d'aspiration.	7 m
Débit	33 m ³ /h
Diamètre du tuyau d'aspiration	50 mm
Diamètre du tuyau de refoulement	50 mm
Type de moteur	PT170F
Puissance nominale	3,2 kW/3600/min
Poids net	22 kg
Pression maximale admise	0,25 MPa
Niveau de pression acoustique mesuré	88.7dB(A)
Niveau de puissance acoustique mesuré	101.6 dB(A) k=4.42dB(A)
Niveau de puissance acoustique garanti	106 dB(A)

Conception et performance du moteur (HY80-A-1)

Modèle	PT170F
Type de moteur	4 temps, soupape en tête, cylindre unique
Cylindrée	212 ml
Alésage x course	70 x 55 mm
Capacité de réservoir de carburant	3,6 l
Puissance nominale	4.0 kW/3600/min
CAPACITÉ DE L'HUILE MOTEUR	0,6 l
Consommation de carburant	395 g/kW.h
Système de refroidissement	Refroidissement par air forcé
Système d'allumage	Magnéto à transistor
Régime de la transmission à cardan	Antihoraire

Pompe(HY80-A-1)

Hauteur max.	28 m
Hauteur d'aspiration.	7 m
Débit	60 m ³ /h
Diamètre du tuyau d'aspiration	80 mm
Diamètre du tuyau de refoulement	80 mm
Type de moteur	PT170F
Puissance nominale	3,65 kW/3600/min
Poids net	24 kg
Pression maximale admise	0,25 MPa
Niveau de pression acoustique mesuré	91 dB(A)
Niveau de puissance acoustique mesuré	104,8 dB(A) k=2.32dB(A)
Niveau de puissance acoustique garanti	106 dB(A)

Labels de sécurité



Explication des labels de sécurité :
Lisez le manuel d'instructions avant d'utiliser la machine



Garder les spectateurs à l'écart



Attention! N'utilisez pas la machine en intérieur



Risque de température élevée



Ne touchez pas les zones brûlantes



Pas de flammes nues.



Protection auditive obligatoire

Plans de tuyauterie

Hauteur
 max.30m(HY50-A-1)
 max.28m(HY80-A-1)

Hauteur
 d'aspiration 7m

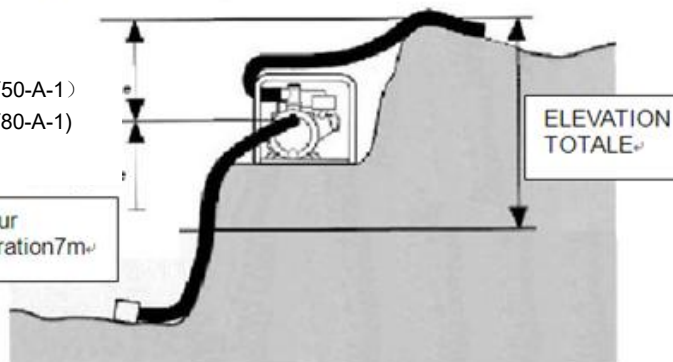

Point de mesure

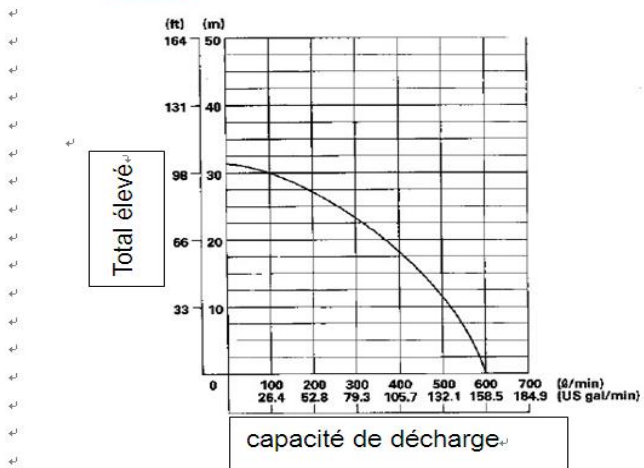



Déclaration de conformité

BUILDER

ZI, 32 rue aristide Bergès – 31270 Cugnaux - France

Déclare que la machine désignée ci-dessous :

POMPE À EAU THERMIQUE

Réf: HY50-A-1/HY80-A-1

Numéro de série :

HY50-A-1: 20200818505-20200818749

HY80-A-1: 20200818750-20200818849

Est conforme aux dispositions de la directive « machine » 2006/42/CE et aux réglementations nationales la transposant ;

Est également conforme aux dispositions des directives européennes suivantes :

A la Directive CEM 2014/30/UE

Directive sur les émissions (UE) 2016/1628 + 2017/656

Directive sur émissions sonores dans l'environnement des matériels destinés à être utilisés à l'extérieur des bâtiments 2000/14/CE & 2005/88/CE

Est également conforme aux normes européennes, aux normes nationales et aux dispositions techniques suivantes :

- EN 809: 1998/A1: 2009 ; EN ISO 12100: 2010
 - EN ISO 3744: 1995
- EN 55012: 2007/A1: 2009
- EN 61000-6-1: 2007

Fait à Cugnaux, le 17/08/2020

Philippe MARIE / PDG

HYUNDAI

GARANTIE

Le fabricant garantit le produit contre les défauts de matériel et de main-d'œuvre pour une période de 2 ans à compter de la date d'achat originelle. La garantie s'applique si le produit est à usage domestique. La garantie ne s'étend pas pour des pannes dues à l'usure et aux dommages normaux.

Le fabricant accepte de remplacer les pièces classées comme défectueuses par le distributeur désigné. Le fabricant n'accepte pas la responsabilité du remplacement de la machine, toute ou partie, et / ou des dommages s'ensuivant.

La garantie ne couvre pas les pannes dues :

- à la maintenance insuffisante.
- au montage, réglage ou opérations anormales du produit.
- aux pièces sujettes à l'usure normale.

La garantie ne s'étend pas :

- aux coûts d'expédition et d'emballage.
- à l'utilisation de l'outil dans un but autre que celui pour lequel il a été conçu.
- à l'usage et maintenance de la machine de manière non décrite dans le manuel d'utilisateur.

De par notre politique d'amélioration continue du produit, nous nous réservons le droit d'altérer ou de modifier les caractéristiques sans préavis. En conséquence, le produit peut être différent des informations contenues ci-dessus, mais une modification sera entreprise sans préavis si elle est reconnue comme une amélioration de la caractéristique précédente.

LIRE ATTENTIVEMENT LE MANUEL AVANT D'UTILISER LA MACHINE.

En commandant des pièces détachées, veuillez indiquer le numéro ou le code de la pièce, vous pouvez trouver cela dans la liste de pièces détachées dans ce manuel. Gardez le reçu d'achat ; sans lui, la garantie est invalide. Afin de vous aider avec votre produit, nous vous invitons à nous contacter par téléphone ou via notre site internet :

- **+33 (0)9.70.75.30.30**
- **<https://services.swap-europe.com/contact>**

Vous devez créer un « ticket » via leur plateforme.

- Inscrivez-vous ou créez votre compte.
- Indiquez la référence de l'outil.
- Choisissez l'objet de votre demande.
- Expliquez votre problème.
- Joignez ces fichiers : la facture ou le reçu de caisse, la photo de la plaque d'identification (numéro de série), la photo de la pièce dont vous avez besoin (par exemple : broches de la fiche de transformateur qui sont cassées).



PANNE PRODUIT

QUE FAIRE SI MA MACHINE TOMBE EN PANNE?

Si vous avez acheté votre produit en magasin :

- a) Videz le réservoir d'essence.
- b) Veillez à ce que votre machine soit complète (accessoires fournis) et propre ! Si ce n'est pas le cas le réparateur refusera la machine.

Se présenter au magasin avec la machine complète avec le ticket de caisse ou facture.

Si vous avez acheté votre produit sur un site internet :

- a) Videz le réservoir d'essence
- b) Veillez à ce que votre machine soit complète (accessoires fournis) et propre ! Si ce n'est pas le cas le réparateur refusera la machine.
- c) Créez un dossier SAV SWAP-Europe (ticket) sur le site : <https://services.swap-europe.com>
Au moment de faire la demande sur SWAP-Europe, vous devez joindre la facture et la photo de la plaque signalétique.

d) Contactez la station de réparation pour s'assurer de ses disponibilités, avant de déposer la machine.

Se présenter en station de réparation avec la machine complète emballée, accompagnée de la facture d'achat et de la fiche de prise en charge station téléchargeable une fois la demande SAV effectuée sur le site SWAP-Europe

Pour les machines présentant une panne de moteurs constructeurs BRIGGS & STRATTON, HONDA et RATO veuillez vous référer à la notice.

Les réparations seront faites par les motoristes agréés de ces constructeurs, voir leur site :

- <http://www.briggsandstratton.com/eu/fr>
- <http://www.honda-engines-eu.com/fr/service-network-page;jsessionid=5EE8456CF39CD572AA2AEEDFD290CDAE>
- <https://www.rato-europe.com/it/service-network>

Veillez conserver votre emballage d'origine pour permettre les retours SAV ou emballer votre machine avec un carton similaire aux mêmes dimensions.

Pour toute question concernant notre SAV vous pouvez faire une demande sur notre site <https://services.swap-europe.com>

Notre hotline reste à votre écoute au +33 (9) 70 75 30 30.



EXCLUSIONS DE GARANTIE

LA GARANTIE NE COUVRE PAS :

- La mise en route et les réglages du produit.
- Les dommages consécutifs à une usure normale du produit.
- Les dommages consécutifs à une utilisation non conforme du produit.
- Les dommages résultants d'un montage ou d'une mise en route non conforme au manuel d'utilisation.
- Les pannes liées à la carburation au-delà de 90 jours et à l'encrassement des carburateurs.
- Les actes d'entretiens périodiques et standards.
- Les actes de modification et de démontage qui annulent directement la garantie.
- Les produits dont le marquage original d'authentification (marque, numéro de série) ont été dégradés, altérés ou retirés.
- Le remplacement des consommables.
- L'utilisation des pièces qui ne sont pas d'origine.
- La casse des pièces consécutive à des chocs ou projections.
- Les pannes des accessoires.
- Les défauts et leurs conséquences liés à toute cause extérieure.
- La perte d'éléments et la perte due à un vissage insuffisant.
- Les éléments de coupe et tout dommage lié au desserrage des pièces.
- Une surcharge ou surchauffe.
- Une mauvaise qualité de l'alimentation : tension défectueuse, erreur de voltage, etc.
- Les dommages consécutifs à la privation de jouissance du produit pendant le temps nécessaire aux réparations et plus généralement les frais d'immobilisation du produit.
- Les frais de contre-expertise établis par un tiers suite à un devis par une station de réparation SWAP-Europe
- L'utilisation d'un produit qui présenterait un défaut ou une casse constaté(e) et qui n'aurait pas fait l'objet d'un signalement immédiat et/ou d'une réparation auprès des services de SWAP-Europe.
- Les détériorations liées aux transports et au stockage*.
- Les lanceurs au-delà de 90 jours.
- Huile, essence, graisse.
- Les dommages liés à l'utilisation de carburants ou lubrifiants non conformes.

* Conformément à la législation du transport les détériorations liées aux transports doivent être déclarées aux transporteurs dans les 48 heures maximum après constat par lettre recommandée avec accusé de réception.

Ce document est un complément de votre notice, liste non exhaustive.

Attention : toute commande doit être vérifiée en présence du livreur. En cas de refus de celui-ci vous devez simplement refuser la livraison et notifier votre refus.

Rappel : les réserves n'excluent pas la notification par courrier recommandé A/R dans les 72h.

Information :

Les appareils thermiques doivent être hivernés à chaque saison (service disponible sur le site SWAP-Europe)
Les batteries doivent être chargées avant d'être stockées.

HYUNDAI

POWER PRODUCTS

Pour toute demande, contactez-nous :

BUILDER SAS

32, rue Aristide Bergès Z1 31270 Cugnaux, France

Tél. : +33 (0) 5.34.502.502 Fax : +33 (0) 5.34.502.503

<http://www.hyundaipower-fr.com/>

Fabriqué en République Populaire de Chine (PRC)